

**H20  
H30**



## Kování pro posuvné vložené dveře s horním zavěšením

Nábytková kování H20 a H30 pro posuvné vložené dveře svou jednoduchou konstrukcí slučují současně vysokou funkční hodnotu a nízkou cenu.

Tyto systémy lze aplikovat ve skříních všech velikostí.

Systém H30 je osazen kladkami s kuličkovými ložisky a systém H20 plastovými kladkami. Doporučená nosnost jednoho křídla je max. 30 kg (u sady H30) resp. 20 kg (u sady H20).

Kování používá ocelovou jednoduchou lištu (2m a 3m) nebo hliníkovou dvojitou lištu (2m, 3m a 5m). Pro fixování dveří v krajní poloze je možno k sadě dokoupit brzdu, která je pro ocelovou a hliníkovou lištu odlišná a je třeba v objednávce upřesnit, na kterou lištu se bude brzda instalovat.

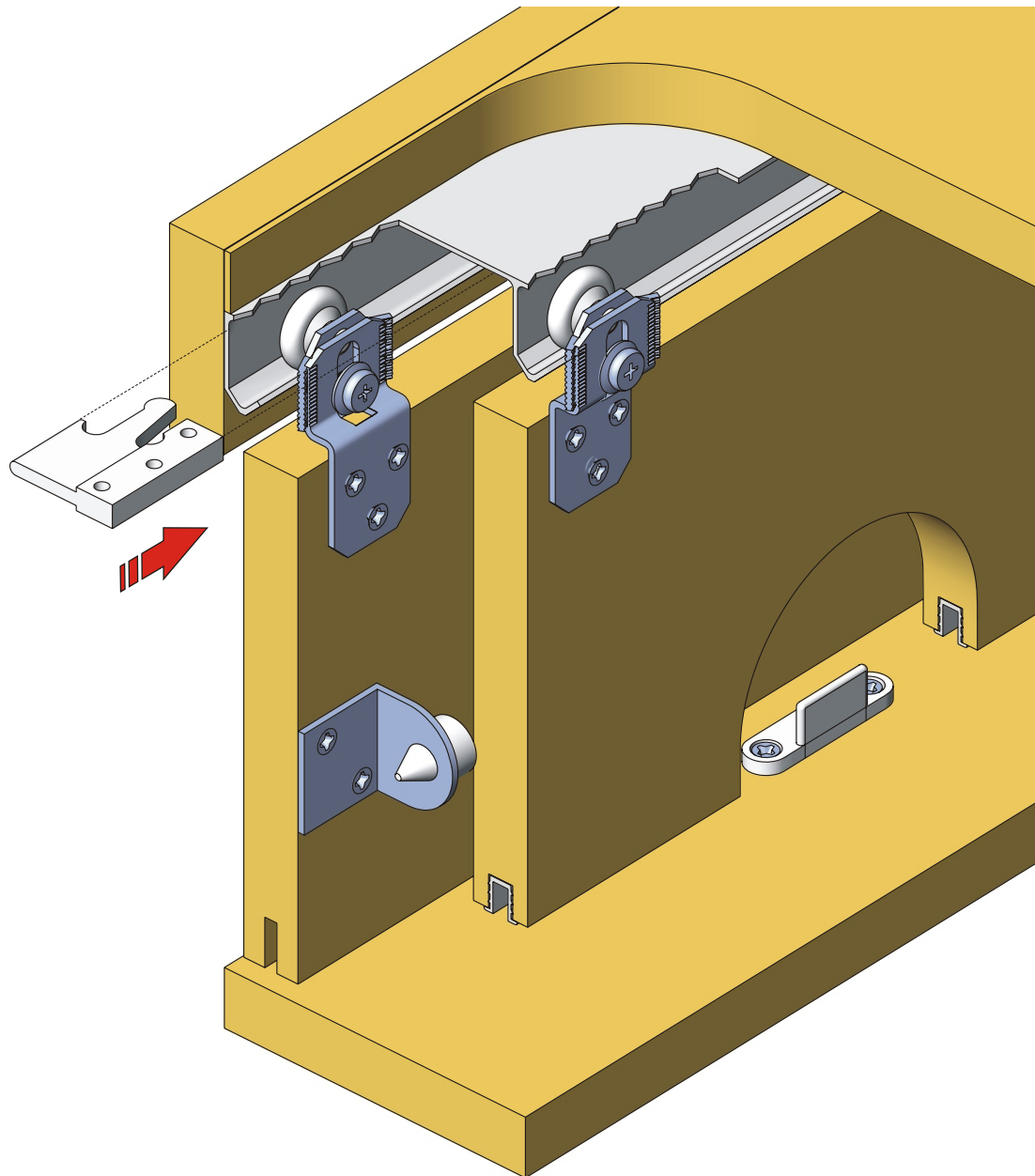

### KOMPONENTY SADY

**SADA H20 OSAHUJE:**  
 ■ 2x horní vozík H20  
 ■ 1x vodítko H20/30  
 ■ spojovací materiál

**SADA H30 OSAHUJE:**  
 ■ 2x horní vozík H30  
 ■ 1x vodítko H20/30  
 ■ spojovací materiál

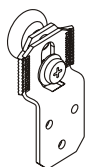

Horní vozík H20



Horní vozík H30



Plastové vodítko H20/30

### PŘÍSLUŠENSTVÍ VOLENÉ INDIVIDUÁLNĚ

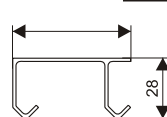

Horní hliníková dvojitá lišta H20/30

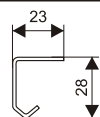

Horní ocelová jednoduchá lišta H20/30

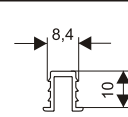

Dolní hliníková vodící lišta H20/30

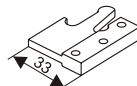

Brzda H20/30ocel (pro ocelovou lištu)

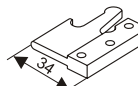

Brzda H20/30AL (pro hliníkovou lištu)

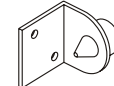

Doraz H20/30



Plastové vodítko H20/30

## MONTÁŽNÍ SCHÉMA

**H20  
H30**

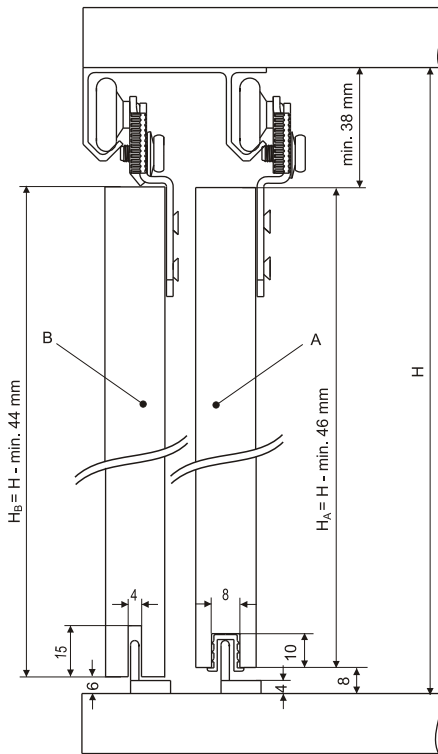

A...varianta se zafrézovanou dolní hliníkovou vodící lištou H20/30  
B...varianta bez lišty

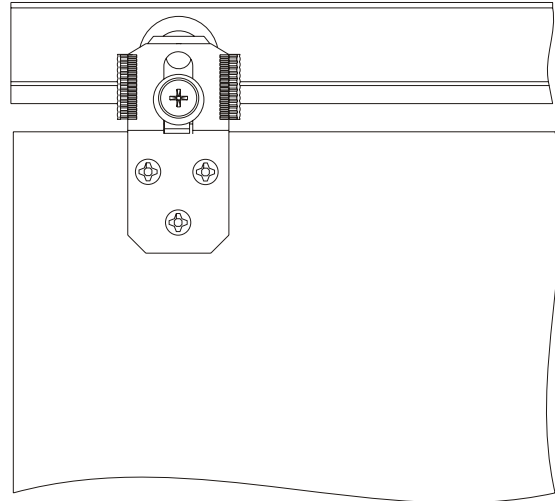

## MONTÁŽ DVEŘÍ

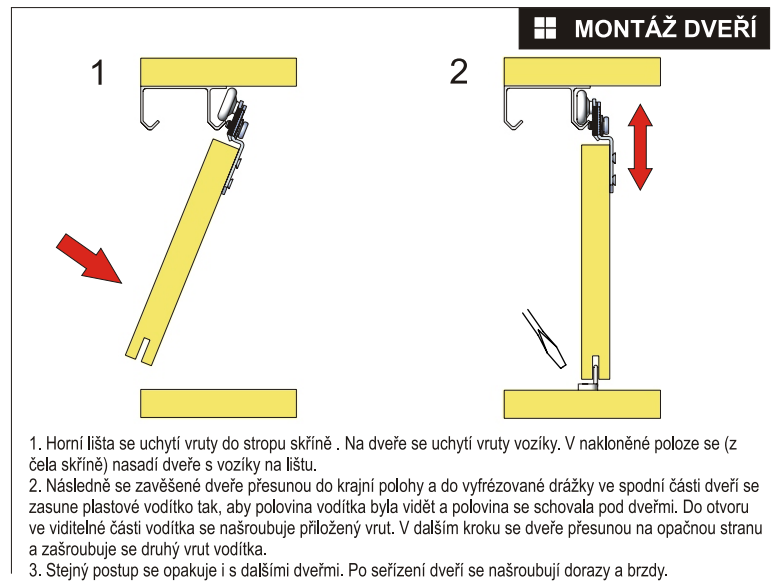

1. Horní lišta se uchytilí vruty do stropu skříně . Na dveře se uchytilí vruty vozíky. V nakloněné poloze se (z čela skříně) nasadí dveře s vozíky na lištu.
2. Následně se zavěšené dveře přesunou do krajní polohy a do vyfrézované drážky ve spodní části dveří se zasune plastové vodítko tak, aby polovina vodítka byla vidět a polovina se schovala pod dveřmi. Do otvoru ve viditelné části vodítka se našroubuje přiložený vrut. V dalším kroku se dveře přesunou na opačnou stranu a zašroubuje se druhý vrut vodítka.
3. Stejný postup se opakuje i s dalšími dveřmi. Po seřízení dveří se našroubují dorazy a brzdy.

## MONTÁŽ VODÍTEK

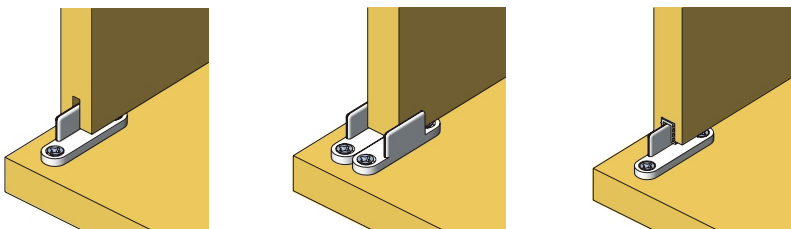

## MONTÁŽ DORAZU

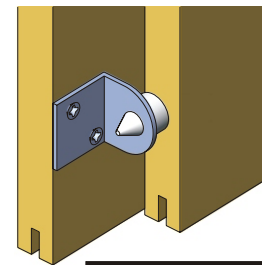

## MONTÁŽ JEDNODUCHÉ (OCELOVÉ) LIŠTY

## MONTÁŽ VOZÍKŮ

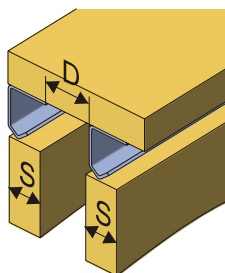

<b>S (mm)</b>	16	19	22	25	30	35
<b>D (mm)</b>	16	19	22	11	16	22

