

60 kg



kuličkové ložisko



18 mm



spodní vedení



tlumič Softclose



barvení RAL na zakázku



volitelné kartáčky str. 162

Profily S06 N v RAL prodáváme bez krytky.



# S60N-1

# S60N-2

## KOVÁNÍ PRO POSUVNÉ VESTAVĚNÉ DVEŘE

Kování S60N je vylepšenou verzí kování S60. Změna spočívá v nové spodní vodící liště a v promyšleném systému aretace dveří. Spodní brzda může být použita pro aretaci průchozích i krajních dveří.



Odkaz na Online kalkulátor 

### Sady kování

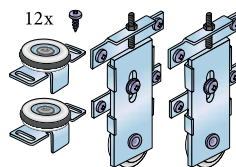

Sada S60N-1  
17C0S60N

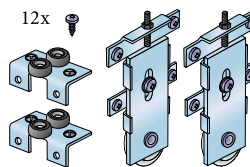

Sada S60N-2  
17C0S60N2K

### Vodící profily

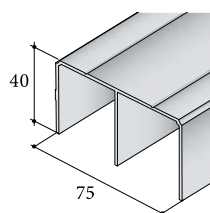

Profil S05  
17D1HS05XX (SE)  
17D3HS05XX (SB)  
17D6HS05XX (LN)  
17DSHS05XX (ŠN)  
17D7HS05XX (TN)  
17D0HS05XX (B)  
17DRHS05CXX (Č)

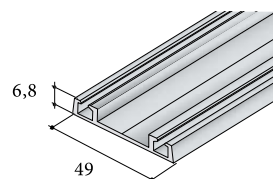

Profil S06 N  
17D1D06NXX (SE)  
17D3D06NXX (SB)  
17DSD06NXX (ŠN)  
17D7D06NXX (TN)  
17D0D06NXX (B)  
17DRD06NCXX (Č)

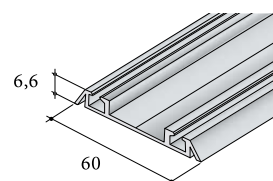

Profil S06 NN  
17D1D6NNXX (SE)  
17D3D6NNXX (SB)  
17D6D6NNXX (LN)

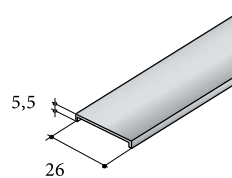

Krycí profil S06 N  
17D106KPXX (SE)  
17D306KPXX (SB)  
17D606KPXX (LN)  
17DSN6KPXX (ŠN)  
17D7N6KPXX (TN)  
17D0D06KPXX (B)  
17D7N6KPXX (Č)

### Svislé profily

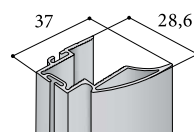

Profil S04N  
17D1M04N27 (SE)  
17D3M04N27 (SB)

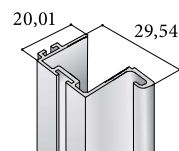

Profil S08N  
17D1MS08N27 (SE)  
17D3MS08N27 (SB)  
17DRMS08N27 (Č)

Svislé profily

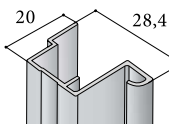

Profil S08  
17D1MS0827 (SE)  
17D3MS0827 (SB)  
DOPRODEJ

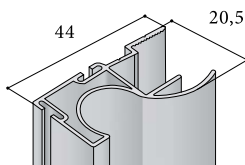

Profil S12  
17D1MS1227 (SE)  
17D3MS1227 (SB)

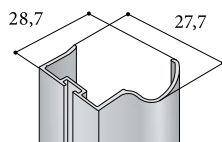

Profil S13B  
17D1S13B27 (SE)  
17D3S13B27 (SB)

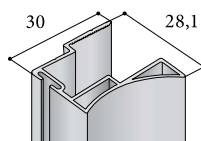

Profil S14  
17D1MS1427 (SE)  
17D3MS1427 (SB)

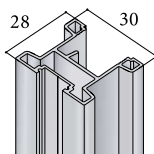

Profil S19\*  
17D1MS1927 (SE)  
17DSMS1927 (ŠN)  
17DRMS1927 (Č)

\* pro madlo S19 použijte sadu S60N (19) a tlumení Softclose Simple



Svislý krycí profil  
17D1PSKM27 (SE)  
17D3PSKM27 (SB)  
17D6PSKM27 (LN)  
17DSPSKM27 (ŠN)  
17D7PSKM27 (TN)

Dělicí profily

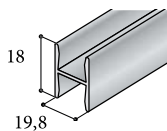

Dělicí profil H  
17D1PROHXX (SE)  
17D3PROHXX (SB)

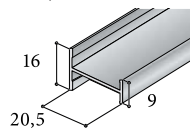

Profil H 9/16  
17D1PRH9XX (SE)

Příslušenství

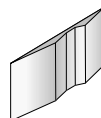

Brzda pozicionér  
horní S05  
17C0STOP05 (šedá)  
17C0STOP05C (černá)

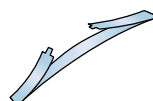

Brzda S06 N  
17A0B06N

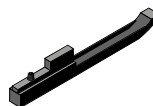

Doraz dolní S06 N/NN  
17C0POZD06

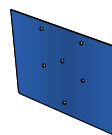

Šablona pro vrtání  
vozíku S60N  
17C9VRS60N

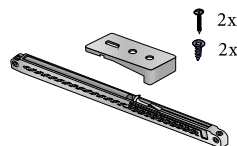

Softclose Simple  
S60/S60N (vrtací šablona  
součástí balení)  
19C0S60T25 (T25)  
19C0S60T40 (T40)  
19C0S60T60 (T60)

ROZMĚRY DVEŘNÍHO KŘÍDLA PRO VÝPLŇ 18 mm

1. VÝŠKA KŘÍDLA h:

$h = H - 43$   
H - světla výška skříně

Příklad  
(světlost skříně je 2600 mm x 1500 mm)  
 $h = 2600 - 43 = 2557$  mm

2. ŠÍŘKA KŘÍDLA D:

Šířka křídla je závislá na požadovaném překrytí křídel a případně na vnitřním uspořádání skříně.

D ... světla šířka skříně  
d ... šířka křídla

Doporučujeme překrytí křídla minimálně o šířku madla (S):

- S04N ..... šířka 37 mm
- SOB ..... šířka 20 mm
- S12 ..... šířka 44 mm
- S13B ..... šířka 28,7 mm
- S14 ..... šířka 30 mm
- S19 ..... šířka 28 mm

Výpočet pro dvoukřídlovou skříně:  
 $d = (D+S)/2$

Výpočet pro trojkřídlovou skříně:  
 $d = (D+2xS)/3$

Výpočet pro čtyř- a vícekřídlovou skříně je závislý na zamýšleném uspořádání dveří.

Příklad pro profil S04N a dvoukřídlovou skříně:

$d = (1500 + 37)/2 = 768,5$  mm  
Rozměr jednoho křídla (dvoukřídlová skříně) bude: 2565 mm x 769 mm

NÁŘEZOVÝ PLÁN PRO DVEŘE



1. načtete QR kód nebo klikněte na Online odkaz



2. zvolte záložku Nářezový plán



3. postupujte podle Nářezového plánu

## NÁVOD K MONTÁŽI

## 1 Instalace horních a spodních vodících lišt

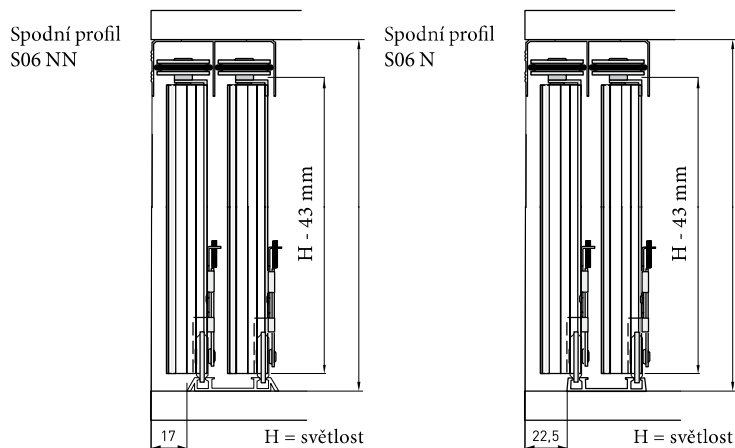
**POZOR!!!**

Brzdy je nutné nasunout do profilu před instalací profilu do korpusu.

## 2 Frézování pro spodní vozíky

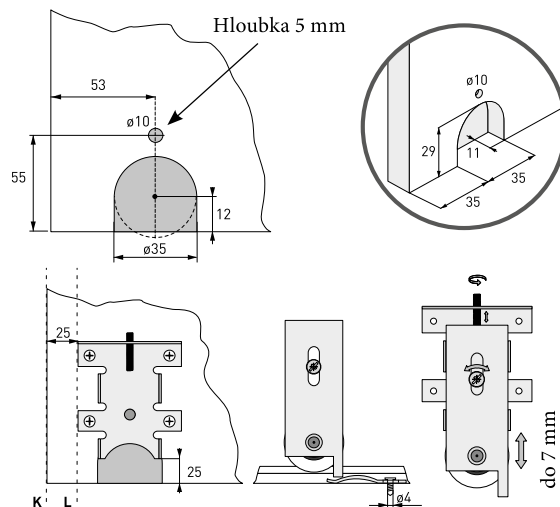

Pozor: Při montáži pevné části vozíku dbejte na to, aby osy K a L byly rovnoběžné.

## 3 Montáž horních a spodních vozíků a brzdy

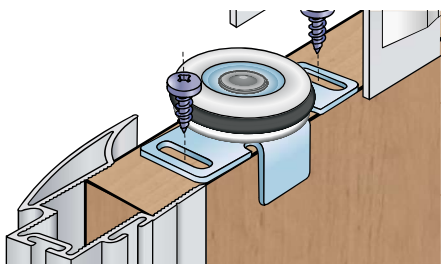

Montáž horního vozíku – jednokolečko  
Nasadit vozík a našroubovat 2 vruty do podélných otvorů vozíku.

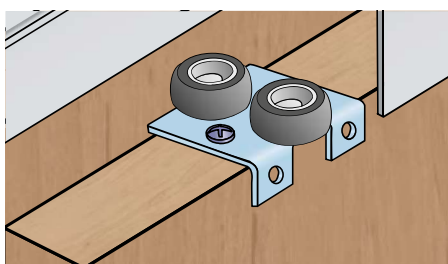

Montáž horního vozíku – dvojkolečko  
Nasadit vozík a našroubovat 2 vruty.

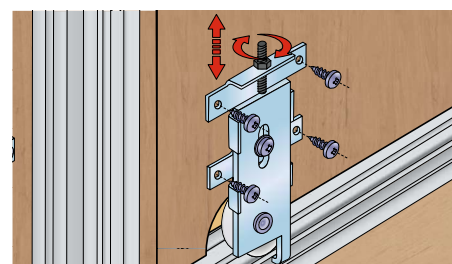

Montáž dolního vozíku  
Přípevnit pevnou část. Přípevnit pohyblivou část. Výškově seřídit.

## 5 Montáž dveří

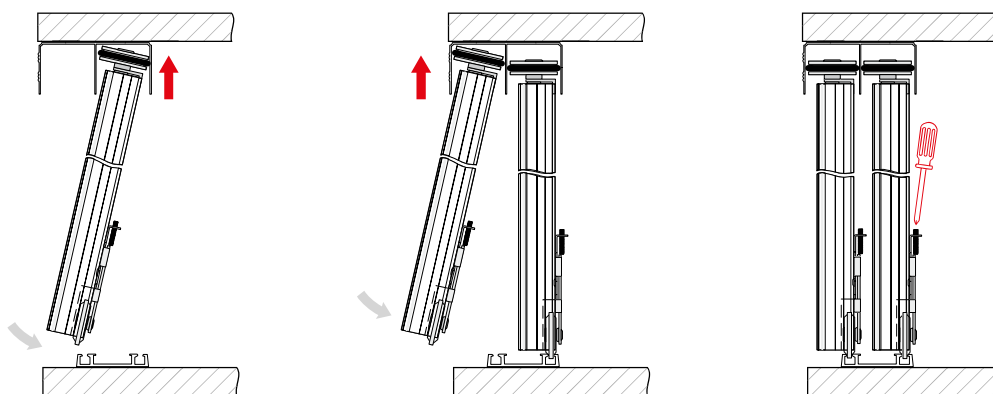

Dvířka nasunout do horního profilu, následně nacvaknout spodní vozík do dolního profilu.

Stejným způsobem nasadit i přední dvířka.

Seřídit přítlak vozíku do spodního profilu.

## 6 Montáž tlumiče

Variety tlumičů najdete na str. 166–169.

## 7 Dorazové a mezidveřní kartáče

Volitelně lze systém doplnit o dorazové nebo mezidveřní kartáče, popř. dorazové těsnění. Vše najdete na str. 162.